

Milly Mally

INSTRUKCJA OBSŁUGI

OPERATIONAL MANUAL

GEBRAUCHSANLEITUNG

ИНСТРУКЦИЯ

ПО ОБСЛУЖИВАНИЮ

NÁVOD K OBSLUZE

HASZNÁLATI UTASÍTÁS

INSTRUCȚIUNI DE FOLOSIRE



KRZESEŁKO / HIGH CHAIR ACTIVE

WYPRODUKOWANO ZGODNIE Z NORMĄ PN-EN 14988

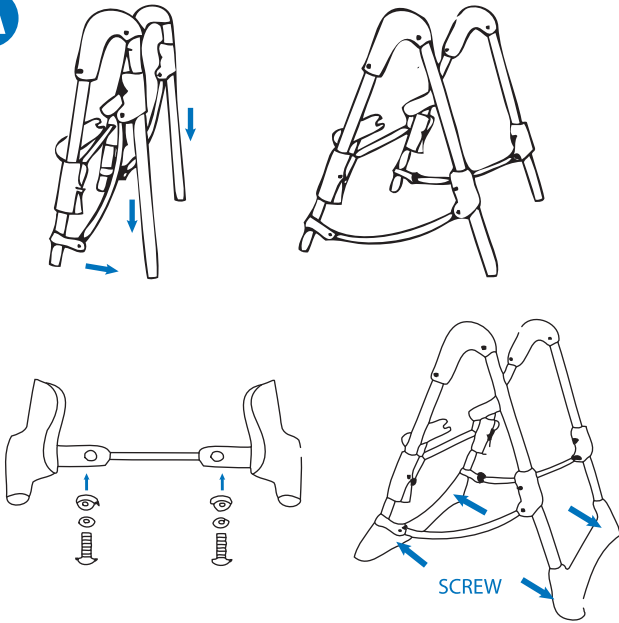
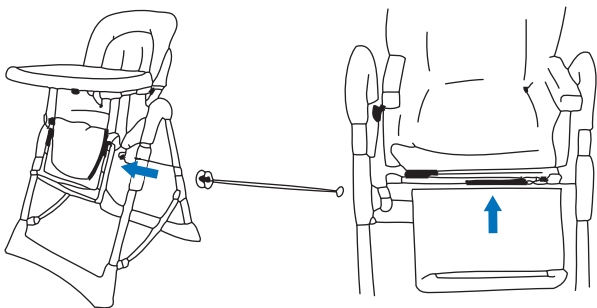

A**B**

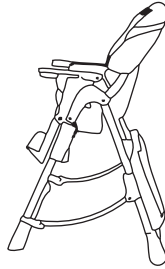
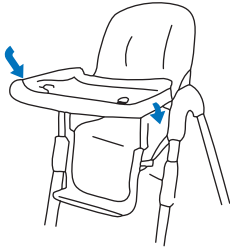
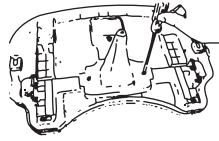
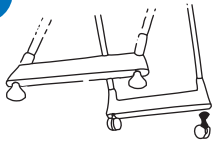
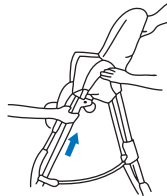
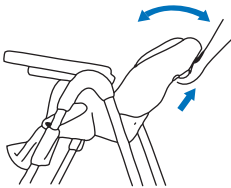
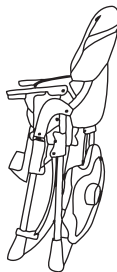
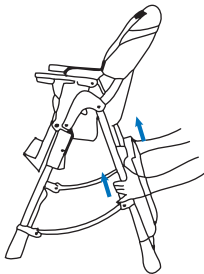
C**D****E****F**

WAŻNE! ZACHOWAĆ W CELU POWOŁANIA SIĘ W PRZYSZŁOŚCI!

OSTRZEŻENIA

Nieprzestrzeżenie poniższych ostrzeżeń może wywołać poważne uszkodzenia ciała dziecka

1. Nie pozostawiaj dziecka bez opieki.
2. Należy upewnić się, czy uprząż jest prawidłowo dopasowana.
3. Nie używać tego wysokiego krzeselka, zanim wszystkie jego części nie zostaną prawidłowo dopasowane i wyregulowane.
4. Ustawienie wysokiego krzeselka w bezpośredniej bliskości otwartego płomienia i innych źródeł silnego ciepła, takich jak grzejniki elektryczne, grzejniki gazowe itp. – Grozi niebezpieczeństwem!

INFORMACJE DODATKOWE

1. Nie używaj krzeselka dopóki dziecko nie potrafi samodzielnie siedzieć.
2. Nie należy używać wysokiego krzeselka, jeżeli jakkolwiek jego część jest złamana, oderwana lub jej brakuje.
3. Nie wolno zbyt mocno dociskać tacki do dziecka, należy pozostawić przestrzeń na swobodne oddychanie.
4. Nie wolno pozwalać dziecku na wstawanie w krzeselku.
5. Dziecko powinno być zabezpieczone w krzeselku za pomocą pasów bezpieczeństwa.
6. Nie używaj w niebezpiecznych miejscach (schody, ogień, basen)
7. Krzeselko dla dzieci w wieku od 6 miesięcy do 3 lat.

INSTRUKCJA MONTAŻU

KRZESEŁKO SKŁADAĆ MOŻE TYLKO I WYŁĄCZNIE OSOBA DOROSŁA.

1. Nieprzestrzeżenie poniższych ostrzeżeń może wywołać poważne uszkodzenia ciała dziecka.
2. Dziecko powinno być zabezpieczone w krzeselku za pomocą pasów bezpieczeństwa.
3. Nigdy nie należy zostawiać dziecka bez opieki.
4. Przed użyciem należy upewnić się, że krzeselko jest rozłożone prawidłowo, zgodnie z instrukcją.
5. Jeśli krzeselko jest uszkodzone prosimy o zaprzestanie używania krzeselka i kontakt z miejscem zakupu.
6. Produkt przeznaczony jest wyłącznie dla dzieci, które siedzą w pozycji wyprostowanej.
7. Nie wolno zbyt mocno dociskać tacki do dziecka, należy pozostawić przestrzeń na swobodne oddychanie.
8. Nie wolno pozwalać dziecku na wstawanie w krzeselku.
9. Prosimy o zachowanie instrukcji do użycia w przyszłości.



MONTAŻ RAMY

- 1) Wyjąć ramę krzesła z opakowania.
- 2) Wcisnąć oba czerwone guziki w tylniej ramie, pociągnąć w dół i odchylić tylnią część.
- 3) Wcisnąć tylnie i przednie ramki w plastikową podstawę mającą cztery otwory na śruby, następnie wkręcić śrubki jak na załączonym rysunku.
- 4) Przykręcić wspornik śrubami

B ZŁOŻENIE SIEDZISKA

- 1) Zamocować siedzisko na wspierciu zlokalizowanym na szczycie ramy (należy upewnić się, że oba otwory mocujące na ramie są w jednej linii z otworami na siedzisku).
- 2) Zabezpieczyć siedzenie za pomocą bolca blokującego i zamontować nakładki po właściwej stronie.
- 3) Zamocować podnózek
- 4) Podnózek jest regulowany w trzech pozycjach.

C MONTAŻ KÓŁEK/STOPEK

- 1) Położyć ramę krzesła na boku.
- 2) Wyjąć koła/stopki z opakowania.
- 3) Wcisnąć koła w tylnią część ramy, wcisnąć stopki w przednią część ramy
- 4) Tylne koła wyposażone są w hamulce.

D INSTALACJA I UŻYWANIE TACKI

- 1) Zamontuj element zabezpieczający przed wysunięciem się dziecka z krzeselka do tacy.
- 2) Zwolnij blokadę mechanizmem znajdującym się pod tacką i wsuń tackę po prowadnicach.
- 3) Tacka ma trzy poziomy regulacji.
- 4) Tacka może być zdjęta i powieszona na czerwonych bolcach zlokalizowanych na tylnej ramie.

E USTAWIENIE OPARCIA (3 POZYCJE)

- 1) Pociągnąć dźwignię regulacji oparcia do góry w celu zwolnienia oparcia. Ustawić zamierzoną pozycję i zwolnić blokadę.
- 2) Oparcie może być regulowana w czasie, gdy dziecko znajduje się w krzeselku.

F REGULACJA WYSOKOŚCI KRZESEŁKA (5 POZYCJI)

- 1) Nacisnąć czerwone przyciski pod siedziskiem i dostosować wysokość siedziska, zwolnienie przycisków powoduje zablokowanie pozycji.
- 2) Ta operacja może być wykonywana w czasie, gdy dziecko znajduje się w krzeselku.

G SKŁADANIE KRZESEŁKA

- 1) Wyjąć dziecko z krzeselka.
- 2) Zdjąć tackę.
- 3) Wcisnąć dwa czerwone przyciski znajdujące się na obu nóżkach i złożyć ramę, aż do momentu usłyszenia kliknięcia.

KONSERWACJA I CZYSZCZENIE

Przed użyciem należy upewnić się, że krzeselko jest rozłożone prawidłowo, zgodnie z instrukcją. Nakrętki należy dokręcać z umiarkowaną siłą aby nie zerwać gwintu na śrubach. Nie używać tego wysokiego krzeselka, zanim wszystkie jego części nie zostaną prawidłowo dopasowane i wyregulowane. Regularnie sprawdzaj stan techniczny produktu. Czyścić miękką, wilgotną ściereczką z dodatkiem łagodnych środków czyszczących. Nie używać chloru, nie prać w pralce, nie prasować, nie suszyć mechanicznie. Nie wystawiaj tapicerki na zbyt długie, bezpośrednie działanie promieni słonecznych może spowodować utratę koloru.

IMPORTANT! READ CAREFULLY PLEASE KEEP FOR FUTURE REFERENCE!

WARNINGS!

Failure to follow these warnings could cause serious injury to the child.

1. Do not leave child unattended
2. Make sure that the harness is properly adjusted.
3. Not to use the highchair until all its parts are not properly aligned and adjusted.
4. Be aware of risks related to open fire and other sources of strong heat radiation such as electric or gas radiators etc. placed in the vicinity of chair.

ADDITIONAL INFORMATION

1. Do not use the high chair until you baby can not sit alone.
2. Do not use the high chair if any of the parts are missing or broken.
3. Do not press the tray too closely to the child's body. Leave enough space for the child to breathe.
4. Do not allow the child to stand up in the high chair.
5. Child shall be protected inside the high chair using belts (safety harness)
6. Never use near stair, fire, swimming pools or any other areas that are not safe.
7. High Chair for children aged from 6 months to 3 years.

INSTALLATION INSTRUCTION

THE PRODUCT SHOULD BE ASSEMBLED BY ADULTS ONLY

1. Not adhering to the rules mentioned below may put your child at risk.
2. Child shall be protected inside the high chair using belts (safety harness).
3. Never leave your child unattended in the high chair.
4. Before using the high chair, make sure that it is properly unfolded and assembled according to the manual.
5. If the high chair is broken or damaged its usage must be immediately stopped. We advise you to report it in the place of purchase.
6. This product is intended only for children who sit upright unassisted.
7. Do not press high chair tray too closely to the child's body. Leave enough space for the child to breathe.
8. Do not allow the child to stand up in the high chair.
9. Please keep this instruction sheet for future reference.

A ASSEMBLING OF THE FRAME

- 1) Remove the seat frame out of the package.
- 2) Press both red buttons in the rear part of the frame, pull down and incline the back part.
- 3) Push front and back frame into plastic base with four openings for screws than screw the parts together according to the drawing.
- 4) Screw the support to the frame.

B ASSEMBLING OF THE SEAT

- 1) Mount the seat onto the supporting element located at the top of the frame (make sure that both mounting openings of the frame are aligned with the openings in the seat).
- 2) Lock the position of the seat using blocking pin and install upholstered covers on right sides.
- 3) Install footrest.
- 4) The footrest is adjustable to three positions.

C ASSEMBLING OF WHEELS / FEET

- 1) Lay the chair frame on side.
- 2) Remove the packing of the wheels / feet.
- 3) Press the wheels inside rear part of the frame then press the feet in front part of the frame.
- 4) The rear wheels are equipped with brakes.

D ASSEMBLING AND USAGE OF THE TRAY

- 1) Install the safety mechanism protecting your child against slipping out of the chair.
- 2) Release the lock using mechanisms under the tray and push the tray onto the guides.
- 3) The tray has three levels of height adjustment.
- 4) The tray is detachable and may be stored on red pins on the rear frame.

E BACKREST ADJUSTMENT (3 POSITIONS)

- 1) Pull the lever of backrest adjustment upwards and release the backrest. Adjust the position and then lock it.
- 2) The backrest height may be adjusted while the child sits in the high chair.

F CHAIR HEIGHT ADJUSTMENT (5 POSITIONS)

- 1) Press the red buttons under the seat and adjust the seat height. Release of the buttons will lock the seat in the required position.
- 2) This adjustment may be made while the child sits in the high chair.

G FOLDING OF THE HIGH CHAIR

- 1) Take the child out of the chair.
- 2) Remove the tray.
- 3) Press two red pushbuttons on the legs and fold the frame till you hear a click.

MAINTENANCE AND CLEANING

Before using the high chair, make sure that it is properly unfolded and assembled according to the manual. The nuts should be tightened with moderate force so as not to damage the threads on the screws. Periodically check technical condition of your product. Wash the upholstery with wet cloth with soap or other mild washing agent. Never wash the upholstery in washing machine no whirl and tumble dry! Do not iron the upholstery parts! Do not dry clean! Never apply bleaching agents! Exposing the upholstery to direct sunlight for long period of time, may cause discoloration of the material.

WICHTIG! LESEN SIE BITTE BEWAHREN ZUM NACHLESEN AUF!

MONTAGEANLEITUNG

- ACHTUNG:**
1. Die Nichtbeachtung von den unten angegebenen Warnungshinweisen kann ernste Körperverletzungen Ihres Kindes verursachen.
 2. Das Kind soll im Hochstuhl mit Gurten gesichert werden.
 3. Lassen Sie Ihr Kind im Hochstuhl nicht ohne Aufsicht allein.
 4. Vor Gebrauch überprüfen Sie bitte, ob der Hochstuhl gemäß der Montageanleitung richtig aufgestellt wurde.
 5. Sollte der Hochstuhl beschädigt werden, gebrauchen Sie ihn nicht mehr und setzen Sie sich mit Ihrer Verkaufsstelle in Kontakt.
 6. Das Produkt ist ausschließlich für die Kinder bestimmt, die gerade sitzen können.
 7. Drücken Sie das Tablett nicht zu stark zum Kind zu, um ihm einen freien Raum fürs Atmen zu lassen.
 8. Lassen Sie Ihr Kind im Hochstuhl nicht aufstehen.
 9. Bewahren Sie die Montageanleitung für die zukünftige Verwendung auf.
 10. Stellen Sie sicher, dass der Gurt richtig eingestellt ist
 11. Seien Sie sich des Risikos bewusst, dass offenes Feuer oder andere starke Warmquellen, wie elektrisch beheizte oder gasbeheizte Strahler, usw., die in der Nähe des Bettes gestellt werden, darstellen.
 12. Prüfen Sie den technischen Zustand des Produkts regelmäßig.
 13. Hochstuhl für Kinder von 6 Monaten bis 3 Jahren
 14. Teile aus dem Kunststoff können mit weichen, feuchten Tuch gereinigt werden. Verwenden Sie keine aggressiven Reinigungsmittel

A MONTAGE DES RAHMENS

- 1) Nehmen Sie den Rahmen des Hochstuhl aus der Verpackung heraus.
- 2) Drücken Sie beide roten Knöpfe im hinteren Rahmen, ziehen Sie sie nach unten und beugen Sie den hinteren Teil zurück.
- 3) Pressen Sie hintere und vordere Rahmen in die Plastikbasis, die vier Öffnungen für Schrauben besitzt, hinein, dann schrauben Sie die Schrauben wie auf der beigefügten Zeichnung an.
- 4) Schrauben Sie die Stütze an.

B AUFSTELLEN DES SITZES

- 1) Montieren Sie den Sitz auf der Stütze an der Spitze des Rahmens (überprüfen Sie, ob beide Befestigungsöffnungen sich auf dem Rahmen mit Öffnungen im Hochstuhl in einer Linie befinden).
- 2) Sichern Sie den Sitz mit Hilfe eines Blockierungsbolzens und montieren Sie die Kappen auf der richtigen Seite.
- 3) Montieren Sie das Fussbrett
- 4) Die Fußstütze ist in drei Positionen verstellbar.

C MONTAGE DER RÄDER UND DES FUSSBRETTS

- 1) Legen Sie den Rahmen des Hochstuhls auf die Seite.
- 2) Nehmen Sie die Räder/das Fussbrett aus der Verpackung heraus.
- 3) Pressen Sie die Räder im hinteren Teil des Rahmens hinein, dann pressen Sie das Fussbrett im vorderen Teil des Rahmens hinein.
- 4) Hintere Räder sind mit Bremsen ausgestattet

D INSTALLATION UND VERWENDUNG DES TABLETTS

- 1) Montieren Sie das Element, das das Kind vorm Abrutschen ins Tablett sichert.
- 2) Entriegeln Sie die Blockade mit dem Mechanismus unter dem Tablett und schieben Sie es längs der Führungsschienen.
- 3) Das Tablett hat drei Regulierungsmöglichkeiten.
- 4) Das Tablett kann weggenommen und auf vier Bolzen im hinteren Rahmen aufgehängt werden

E EINSTELLUNG DER LEHNE (3 POSITIONEN)

- 1) Ziehen Sie den Hebel zur Einstellung der Lehne nach oben, um die Lehne zu lockern. Stellen Sie die gewünschte Position ein und entriegeln Sie die Blockade.
- 2) Die Lehne kann dann auch dann eingestellt werden, wenn Ihr Kind gerade im Hochstuhl sitzt.

F HÖHERREGULIERUNG DES HOCHSTUHL (5 POSITIONEN)

- 1) Drücken Sie rote Knöpfe unter dem Sitz und stellen Sie die Höhe des Hochstuhls entsprechend ein, die Lockerung der Knöpfe verursacht das Blockieren einer bestimmten Position.
- 2) Dieses Verfahren darf auch durchgeführt werden, wenn Ihr Kind im Hochstuhl gerade sitzt

G ZUSAMMENLEGEN DES SITZES

- 1) Nehmen Sie das Kind aus dem Hochstuhl heraus.
- 2) Nehmen Sie das Tablett heraus.
- 3) Drücken Sie zwei rote Druckknöpfe, die sich auf beiden Füßen befinden, und legen Sie den Rahmen so lange zusammen, bis Sie einen Klick-Ton hören.

ВАЖНО! ПРОЧИТАЕ ВНИМАТЕЛЬНО, ИМЕЙТЕ ДЛЯ ИСПОЛЬЗОВАНИЯ В БУДУЩЕМ!

ИНСТРУКЦИЯ ПО СБОРКЕ

ВНИМАНИЕ:

1. Несоблюдение нижеприведенных предостережений может привести к серьезным травмам ребенка.
2. Следует всегда застегивать ремни безопасности у ребенка, сидящем на стульчике.
3. Никогда не оставляйте ребенка без присмотра.
4. Перед использованием следует убедиться, что стульчик разложен правильно, согласно с инструкцией.
5. Если стульчик поврежден, просим им не пользоваться и обратиться по месту покупки стульчика.
6. Продукт предназначен исключительно для детей, которые сидят, держа спинку прямо.
7. Нельзя слишком сильно прижимать столик к ребенку, следует оставить пространство для свободного дыхания.
8. Не разрешайте ребенку вставать на стульчике.
9. Просьба сохранить инструкцию по применению на будущее
10. Убедитесь, что жгут правильно отрегулирован
11. Помните о риске, которым является открытое пламя и другие источники тепла, такие как электрические или газовые грелки, расположенные вблизи кровати
12. Регулярно проверяйте техническое состояние люльки
13. Стульчик предназначен для детей в возрасте от 6 месяцев до 3-х лет
14. Части, выполненные из пластмассы, можно чистить при помощи мягкой, влажной тряпочки. Не следует применять едких чистящих средств.

A СБОРКА РАМЫ

- 1) Вынуть раму стульчика из упаковки.
- 2) Нажать обе красные кнопки на задней раме, оттянуть вниз и отклонить нижнюю часть.
- 3) Вжать передние и задние рамки в пластмассовую основу с четырьмя отверстиями для винтов, затем ввинтить винты так, как на приложенной картинке.
- 4) Привинтить консоль шурупами

B СБОРКА СИДЕНЬЯ

- 1) Прикрепить сиденье к спинке, расположенной на верхушке рамы (следует убедиться, что оба крепящие отверстия на раме находятся на одной линии с отверстиями в сиденье).
- 2) Зафиксировать сиденье при помощи блокирующего штыря и установить накладку с соответствующих сторон.
- 3) Установить подножку
- 4) Подставка для ног регулируется в трех положениях.

C МОНТАЖ КОЛЕС/НОЖЕК

- 1) Положить раму стульчика на бок.
- 2) Вынуть колесики/ножки их упаковки.
- 3) Надеть колеса на заднюю часть рамы, надеть ножки на переднюю часть рамы
- 4) Задние колеса оснащены тормозом

D УСТАНОВКА И ПРИМЕНЕНИЕ СТОЛИКА

- 1) Установите элемент, предохраняющий от перемещения ребенка со стульчика на столик.
- 2) Освободите блокаду при помощи механизма, находящегося под столиком, и вставьте столик в направляющие.
- 3) Столик имеет три уровня регулировки.
- 4) Столик можно снять и повесить на красных штырях, расположенных на задней раме.

E УСТАНОВКА СПИНКИ (3 ПОЛОЖЕНИЯ)

- 1) Потянуть рычаг регулировки спинки вверх для снятия фиксации. Установить необходимое положение и освободить блокаду.
- 2) Спинку можно регулировать во время нахождения на стульчике ребенка

F РЕГУЛИРОВКА ВЫСОТЫ СТУЛЬЧИКА (5 ПОЛОЖЕНИЯ)

- 1) Нажать красные кнопки под сиденьем и отрегулировать высоту сиденья; отпустив кнопки, Вы зафиксируете положение.
- 2) Эту операцию можно производить во время нахождения ребенка на стульчике.

G СКЛАДЫВАНИЕ СТУЛЬЧИКА

- 1) Вынуть ребенка из стульчика.
- 2) Снять столик.
- 3) Нажать две красные кнопки, находящиеся на обеих ножках и складывать раму до момента, пока не услышите щелчок.

DŮLEŽITÉ! ČTĚTE A USCHOVEJTE PRO BUDOUCÍ POUŽITÍ!

INSTRUKCE MONTÁŽE

POZNÁMKA:

1. Nedodržování níže uvedených pokynů může způsobit ohrožení Vašeho dítěte.
2. Dítě se musí zabezpečit v jídelní židličce pomocí bezpečnostních pasů.
3. Nikdy nenechávejte dítě v jídelní židličce bez dohledu.
4. Před užitím jídelní židličky se ujistěte, že je správně smontovaná a bezpečně blokována podle pokynů.
5. V případě, že je jídelní židlička poškozena nesmí se dále používat a je nutné kontaktovat prodejní místo.
6. Výrobek je určen výhradně pro děti, které už samostatně sedí.
7. Táček jídelní židličky se nesmí příliš přitlačovat aby se dítěti nechalo dost místa pro svobodné dýchání.
8. Nedovolujte dítěti vstávat v jídelní židličce.
9. Uchovujte tento návod na bezpečném místě kvůli budoucím odkazům.
10. Ujistěte se, že postroj je správně nastavena
11. Uvědomte si rizika spojená s otevřeným ohněm anebo zdroji silného tepla jako třeba elektrické anebo plynové radiátory, infrazářiče apod. umístěné poblíž postýlky.
12. Pravidelně kontrolujte technický stav lehátka
13. Vysoká židle pro děti ve věku 6 měsíců do 3 let
14. Plastové prvky lze čistit pomocí měkkého hadříku. Nepoužívat agresivní chemické čisticí přípravky

A MONTÁŽ RÁMU

- 1) Vyndejte rám jídelní židličky s obale.
- 2) Stiskněte obě červená tlačítka v zadní části rámu, stáhněte zadní část dolu a odkloňte jej.
- 3) Zatlačte přední a zadní rámečky do plastové podpěry se čtyřmi otvory pro šrouby a následně přišroubujete dle výkresu.
- 4) Přišroubujte podporu.

B MONTÁŽ SEDADLA

- 1) Namontujte sedadlo na podporu v horní části rámu (ujistěte se, že oba montážní otvory rámu jsou v ose otvorů sedadla).
- 2) Zaaretujte sedadlo pomocí zarážky a namontujte krycí prvky polstrování na správné straně.
- 3) Namontujte nožní opěrku.
- 4) Podnožka je nastavitelná ve třech polohách.

C MONTÁŽ KOLEČEK / NOŽIČEK

- 1) Položte rám bokem
- 2) Vyndejte kolečka / nožičky s obale
- 3) Zatlačte kolečka do zadní části rámu a nožičky zatlačte do přední části rámu.
- 4) Zadní kolečka jsou vybavena brzdami.

D MONTÁŽ A POUŽÍVÁNÍ TÁCKU

- 1) Namontujte bezpečnostní zábranu mezi nohama dítěte.
- 2) Uvolněte blokování a zasuňte tácek do vodítek.
- 3) Tácek je regulovatelný, se třemi nastavení.
- 4) Tácek se může také demontovat a zavěsit na červených kolících zadního rámu.

E NASTAVENÍ OPĚRADLA (3 POZICE)

- 1) Táhnutím páky nastavení opěradla směrem na horu povolte blokování pozici opěradla. Nastavte požadovanou polohu opěradla a zaaretujte.
- 2) Polohu opěradla můžete regulovat i kdy je dítě v židličce.

F REGULACE VÝŠKY ŽIDLÍČKY (5 POZICI)

- 1) Stiskněte červená tlačítka pod sedadlem a vyregulujte výškově polohu sedadla. Povolněním tlačítek zaaretujte polohu sedadla.
- 2) Tuto operaci můžete provést i kdy je dítě v židličce.

G SKLÁDANÍ ŽIDLÍČKY

- 1) Vyndejte dítě s židličky.
- 2) Sejměte tácek.
- 3) Stiskněte obě červená tlačítka na nohách židličky a skládejte rám až poslyšíte cvaknutí.

HU

FONTOS! OLVASSA FIGYELMESEN, ÉS TARTSA KÉSŐBBI HASZNÁLATRA!

ÖSSZESZERELÉSI ÚTMUTATÓ

FIGYELEM:

1. Az alábbi figyelmeztetések betartásának az elmulasztása a gyermek súlyos testi sérülését okozhatja.
2. A gyermeket a székben a biztonsági övekkel kell rögzíteni.
3. Sohasem hagyja a gyermeket felügyelet nélkül.
4. A használat előtt ellenőrizze, hogy a szék a megfelelő módon, az utasításnak megfelelően legyen szétnyitva.
5. Ha a szék sérült, azt ne használja és azonnal forduljon az üzlethez, ahol a széket vásárolta.
6. A termék kizárólag olyan gyermekek számára készült, akik egyenes tartással ülnek.
7. A tálcát nem szabad túl közel tolni a gyermekhez.
A szabad lélegzéshez biztosítani kell az elegendő teret.
8. Ne engedje meg, hogy a gyermek a székből felálljon.
9. Az útmutatást őrizze meg, mert a későbbiekben is szüksége lehet rá.
10. Győződjön meg róla, hogy a hám megfelelő beállítása
11. Legyen tudatában a nyílt lánggal valamint más hőforrásokkal - mint pl. elektromos vagy gáz hőszugárzók stb. - járó kockázatnak, ha azokat a kiság közelében helyezi el.
12. Rendszeresen ellenőrizze a termék műszaki állapotát
13. Etetőszék éves gyermekek 6 hónapos és 3 éves
14. A műanyagból készült részeket puha, nedves ruhával lehet tisztítani.
Ne használjon maróvagy súroló hatású tisztítószeret.

A A VÁZ ÖSSZESZERELÉSE

- 1) Vegye ki a szék vázát a csomagolásból.
- 2) Nyomja be a két piros gombot a váz hátsó részén, majd húzza lefelé és döntse meg a hátsó részt.
- 3) Nyomja be az első és hátsó keretet a négy csavarnyílással rendelkező műanyag talpazatba, majd ezután a mellékelt ábra szerint csavarja be a csavarokat.
- 4) Rögzítse a csavarokkal a támasztékot.

B AZ ÜLŐKE ÖSSZESZERELÉSE

- 1) Rögzítse az ülőket a váz tetején található támlához (ellenőrizze, hogy a vázon lévő mindkét nyílás az ülőke nyílásaival pontosan egybe essen).
- 2) Az ülőket rögzítse a biztosító pecekkel és a megfelelő oldalakon szerelje fel a toldalékelemeket.
- 3) Rögzítse a lábtartót.
- 4) A lábtartót is állítható három pozíció.

C A KEREKEK/TALPAK FELSZERELÉSE

- 1) Fektesse a szék vázát az oldalára.
- 2) Vegye ki a kerekeket/talpakat a csomagolásból.
- 3) Nyomja be a kerekeket a váz hátsó részébe, a talpakat pedig nyomja be a váz elülső részébe.
- 4) A hátsó kerekek fékkel vannak felszerelve.

D A TÁLCA FELSZERELÉSE ÉS HASZNÁLATA

- 1) Szerelje fel a gyermek kicsúszását meggátoló elemet a tálcára.
- 2) Engedje ki a zárat a tálca alatti szerkezet segítségével és tolja be a tálcát a síneken.
- 3) A tálcának három beállítási fokozata van.
- 4) A tálca levehető és a váz hátsó részén található piros pecekre.

E A HÁTTÁMLA BEÁLLÍTÁSA (3 POZÍCIÓ)

- 1) Húzza fel a háttámla szabályozó karját, hogy a támla szabadon mozoghasson. Állítsa be a kívánt helyzetbe, majd engedje ki a zárat.
- 2) A háttámla akkor is szabályozható, ha a székben gyermek tartózkodik.

F A SZÉK MAGASSÁGÁNAK ÉS SZABÁLYOZÁSA (5 POZÍCIÓ)

- 1) Nyomja meg az ülőke alatti piros gombokat és állítsa be az ülőke magasságát. A gombok kiengedése az adott pozíció rögzítését eredményezi.
- 2) Ez a művelet akkor is elvégezhető, ha a székben gyermek tartózkodik.

G A SZÉK SZÉTSZERELÉSE

- 1) Vegye ki a gyermeket a székből.
- 2) Vegye le a tálcát.
- 3) Nyomja be a két piros gombot a szék mindkét lábán és csukja össze a vázát, míg egy kattánós hang hallatszik.

IMPORTANT! CITIȚI CU ATENȚIE ȘI PĂSTRĂȚI-L PENTRU O UTILIZARE VIITOARE!

ÖSSZESZERELÉSI ÚTMUTATÓ

ATENȚIE:

1. Nerespectarea avertismentelor de mai jos poate provoca leziuni severe corpului copilului.
2. Copilul trebuie să fie asigurat în scaunul cu ajutorul hamurilor de siguranță.
3. Niciodată copilul nu se va lăsa fără supraveghere.
4. Înainte de folosire se va verifica dacă scaunul este bine desfăcut conform instrucțiunilor.
5. Dacă scaunul este deteriorat, nu se va mai folosi și se va lua legătura cu punctul de unde a fost cumpărat.
6. Produsul este destinat în exclusivitate copiilor care șed în poziție verticală.
7. Nu se va strânge prea mult tăvița de copil, trebuie lăsat un spațiu pentru respirație liberă.
8. Nu se va permite copilului să se scoale în scaunul.
9. Vă rugăm păstrați instrucțiunile pentru a fi folosite în viitor.
10. Asigurați-vă că cablajul este ajustat în mod corespunzător.
11. Conștientizează riscul focului deschis și al altor surse de căldură cum ar fi radiatoarele electrice sau cu gaz altele similare amplasate în apropierea patului.
12. Verifică permanent starea tehnică a produsului
13. Înaltul Scaun pentru copii cu vârsta cuprinsă între 6 luni și 3 ani
14. Piese executate din masă plastică pot fi curățate cu o cârpă moale, umedă.
Nu se vor folosi substanțe de curățat agresive.

A MONTAJUL CADRULUI

- 1) Se scoate cadrul (rama) din ambalaj.
- 2) Se apasă ambele butoane roșii în rama din spate, se trage în jos și deschide parte din spate.
- 3) Se împing ramele din spate și față în suportul cu patru orificii pentru șuruburi, apoi se înșurubează șuruburile așa cum este ilustrat în schița anexată.
- 4) Se prinde brațul cu șuruburi.

B PRINDEREA SCĂUNELULUI

- 1) Se fixează scăunelul în susținerea aflată la vârful ramei (se va asigura ca ambele orificii de prindere de pe ramă sunt în aceeași linie cu orificiile din scăunel).
- 2) Se asigură scăunelul cu ajutorul bolțului de blocare și se montează eclisele în partea adecvată.
- 3) Se fixează treapta.
- 4) Suport pentru picioare este reglabil în trei poziții.

C MONTAJUL ROȚILOR/PICIOARELOR

- 1) Se pune cadrul pe o latură.
- 2) Se scot roțile/picioarele din ambalaj.
- 3) Se împing roțile în partea din spate a cadrului, se împing picioarele în partea din față a cadrului.
- 4) Roțile din spate sunt prevăzute cu frâne.

D INSTALAREA ȘI FOLOSIRE TĂVIȚEI

- 1) Montează elementul care asigură ca copilul să nu alunece de pe scăunel spre tăviță.
- 2) Deblochează mecanismul aflat sub tăviță și introdu tăvița în ghidaje.
- 3) Tăvița are trei niveluri de reglare.
- 4) Tăvița poate fi scoasă și atârnată de bolțurile roșii aflate în rama din spate.

E FIXAREA SPĂTARULUI (3 POZIȚII)

- 1) Se trage mânerul de reglare a spătarului în sus pentru a elibera spătarul. Se fixează poziția dorită și se dă drumul dispozitivului de blocare.
- 2) Spătarul poate fi reglat când copilul se află în scăunel.

F REGLAREA ÎNĂLȚIMII SCĂUNELULUI (5 POZIȚII)

- 1) Se apasă butoanele roșii sub scăunel și se adaptează înălțimea scăunelului, eliberarea butoanelor blochează poziția.
- 2) Această operațiune poate fi executată când copilul se află pe scăunel.

G PLIEREA SCĂUNELULUI

- 1) Se scoate copilul din scăunel.
- 2) Se scoate tăvița.
- 3) Se apasă două butoane roșii amplasate pe ambele picioare și se pliază rama până se aude sunetul clic.

Milly Mally

Milly Mally s.c
Marcin Napert,
Paweł Soszyński

Łukówiec 98
05-480 Karczew
Poland

00 48 (22) 394 09 94
info@millymally.pl
www.millymally.pl



www.millymally.pl