

Milly Mally

INSTRUKCJA OBSŁUGI

OPERATIONAL MANUAL

GEBRAUCHSANLEITUNG

ИНСТРУКЦИЯ ПО ОБСЛУЖИВАНИЮ

NÁVOD K OBSLUZE

HASZNÁLATI UTASÍTÁS

INSTRUCȚIUNI DE FOLOSIRE

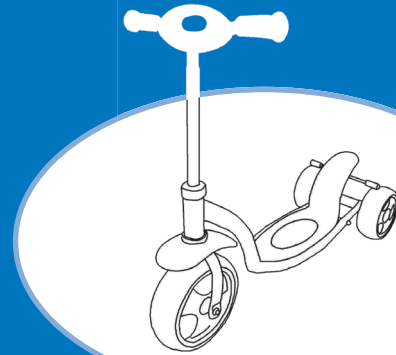

HULAJNOGA / SCOOTER CRAZY

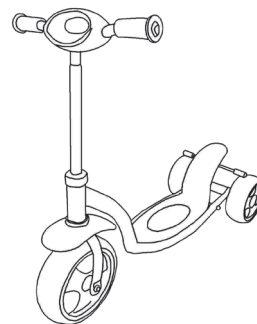
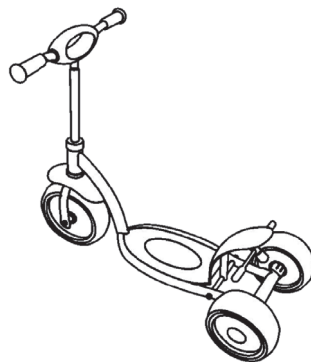
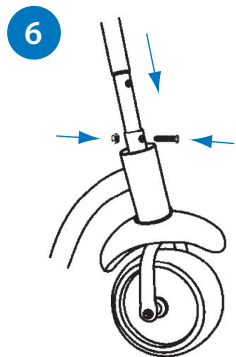
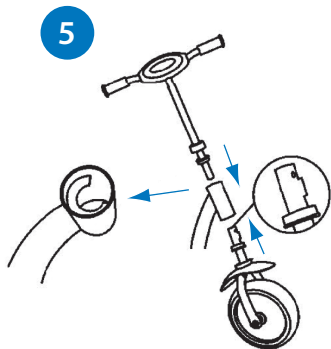
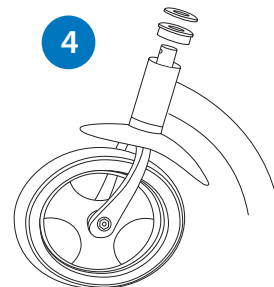
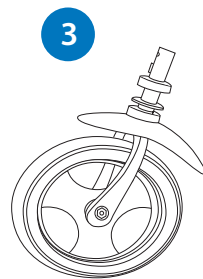
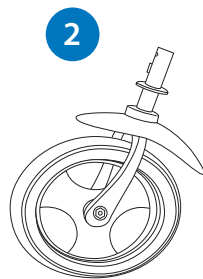
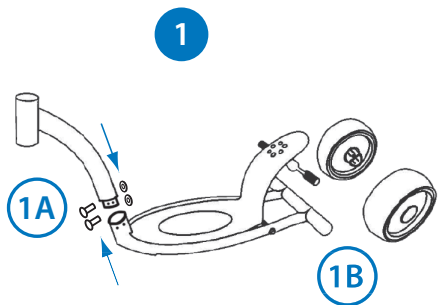

PL

WAŻNE! PRZECZYTAJ I ZACHOWAJ DO PÓŹNIEJSZEGO STOSOWANIA!

INSTRUKCJA MONTAŻU I BEZPIECZEŃSTWA

A KOŁA TYLNE

- 1) Zmontuj ramę hulajnogi z dwóch elementów i skręć je ze sobą (rys. 1A).
- 1) Zainstaluj koła do tylnej tuby ramy głównej tak, aby otwory na wkręty idealnie nachodziły na siebie, a następnie przytwierdź wkrętami przy pomocy śrubokręta (rys. 1B).

B KOŁO PRZEDNIE

- 2) Nałóż stalową podkładkę o grubości 42 mm na stalową rurę widelca koła (rys. 2).
- 3) W podobny sposób wsuń plastikową podkładkę skierowaną pierścieniem okalającym do dołu (rys. 3).
- 4) Nałóż tubę ramy głównej na rurę koła, a następnie w analogiczny sposób umieść na jej górnym otworze podkładki: najpierw plastikową w położeniu pierścieniem okalającym do góry, a na niej stalową (rys. 4).

C KIEROWNICA

- 1) Upewnij się, że na sztycy kierownicy znajduje się plastikowa okrągła maskownica, następnie w rurę widelca wsuń kierownicę skierowaną metalową wypustką do przodu (rys. 5).
- 2) Wcisnąj rury jedna w drugą do momentu, aż otwory śruby mocującej nałożą się na siebie. Następnie wkręć śrubę z nakrętką przy pomocy załączonego klucza (rys. 6). Na przykręconą śrubę zsuń plastikową maskownicę.

OSTRZEŻENIA

OSTRZEŻENIE! W trakcie korzystania zachowaj ostrożność, ponieważ korzystanie z hulajnogi wymaga umiejętności orientacji przestrzennej i sterowania, których brak grozi upadkiem lub zderzeniem, które mogą skutkować obrażeniami u użytkownika lub osób trzecich!

OSTRZEŻENIE! Zabawka nie nadaje się do użytku na drogach publicznych!

OSTRZEŻENIE! Należy korzystać ze sprzętu ochronnego (kask, rękawice, ochraniacze)!

OSTRZEŻENIE! Maksymalne obciążenie hulajnogi to 20 kg!

UWAGI

- 1) Produkt musi być montowany przez osoby dorosłe.
- 2) Przed użyciem należy upewnić się, że został on poprawnie złożony.
- 3) Wszystkie części chronić przed dziećmi.
- 4) Produkt wymaga regularnego przeglądu.
- 5) Nie użytkować hulajnogi w przypadku stwierdzenia jakichkolwiek uszkodzeń.
- 6) Produkt trzymać w suchym miejscu. Jeżeli ulegnie zamoczeniu – wysuszyć metalowe części w celu zabezpieczenia przed korozją.
- 7) Do użytku wyłącznie pod bezpośrednim nadzorem osoby dorosłej.
- 8) Nie używać na nierównej, stromej nawierzchni i w pobliżu zbiorników wodnych.
- 9) Zawsze używaj do jazdy na hulajnodze butów o twardej i stabilnej podeszwie.
- 10) Produkt został zaprojektowany do użytku przez jedno dziecko.

EN

IMPORTANT! READ CAREFULLY PLEASE KEEP FOR FUTURE REFERENCE!

ASSEMBLY AND SAFETY INSTRUCTIONS

A REAR WHEELS

- 1) Fold the frame and turn the screw (see fig. 1A).
- 2) Install the rear wheels on the main frame tube in such a way that the openings for bolts are perfectly coaxial and fasten the wheels with bolts using a screwdriver (see fig. 1B).

B FRONT WHEEL

- 1) Put the 42mm steel washer on the steel tube of the wheel fork (see fig. 2).
- 2) Put the plastic washer with a flange directed downwards on the steel tube of the wheel fork (see fig. 3).
- 3) Slide the main frame tube onto the wheel tube and place the washers on its top opening – first the plastic one with its flange directed upwards and then the steel one (see fig. 4).

C HANDLEBARS

- 1) Make sure that the round plastic masking part is on the handlebars post and slide the handlebars inside the fork tube with the metal protruding part directed forward (see fig. 5).
- 2) Press two tubes together until the openings for fastening screw are in line. Then tighten the screw and the nut using the supplied spanner (see fig. 6). Slide the plastic masking part to hide the screw.

WARNINGS

WARNING! The toy shall be used with caution. Since it requires great skill, so as to avoid falls or collisions causing injury to the user and third parties.

WARNING! Protective equipment should be worn. Not to be used in traffic. 20 kg max.

WARNING! Not suitable for children under 36 months. Small parts. Choking hazard.

CAUTION

- 1) The product should be assembled by adults only.
- 2) Before use, make sure that the push scooter is properly assembled.
- 3) Always keep all parts out of reach of children.
- 4) The product requires regular periodical inspection.
- 5) In case of any damage found immediately stop using the push scooter.
- 6) Store the product in a dry place. In case it gets wet, clean the scooter thoroughly using dry cloth in order to prevent corrosion.
- 7) The product shall be used by children only under direct supervision of an adult.
- 8) Do not allow your child to ride on stairs, public roads and steep slopes or in the vicinity of deep holes in the ground or swimming pools, ponds or any other water bodies.
- 9) Do not allow your child to use push scooter barefoot.
- 10) The product may be used by one child at a time.

DE

WICHTIG! LESEN SIE BITTE BEWAHREN ZUM NACHLESEN AUF!

MONTAGE - UND SICHERHEITSANWEISUNG FÜR SCHAUKELPFERD

A HINTERRÄDER

- 1) Falten Sie den Rahmen und drehen Sie die Schraube (Zeichnung 1A).
- 2) Montieren Sie die Räder an die hintere Tube des Hauptrahmens so, dass die Löcher für Schrauben ideal überlappen und dann befestigen Sie sie mit Schrauben mittels eines Schraubenziehers (Zeichnung 1B).

B VORDERRÄDER

- 1) Setzen Sie die Unterlage aus Stahl mit der Stärke von 42 mm auf das Stahlrohr der Radgabel auf (Zeichnung 2).
- 2) Auf dieselbe Weise schieben Sie die Plastikunterlage, die mit dem Einrahmungsring nach unten gerichtet ist, hinein (Zeichnung 3).
- 3) Setzen Sie die Tube des Hauptrahmens auf das Rohr des Rads auf, und dann legen Sie die Unterlagen im oberen Loch des Rahmens auf die analoge Weise: zuerst die Plastikunterlage mit dem Einrahmungsring nach oben, und darauf die Stahlunterlage (Zeichnung 4).

C LENKER

- 1) Vergewissern Sie sich, dass auf dem Lenker einen runden Abdeckrahmen aus Plastik gibt, und dann schieben Sie den Lenker ins Rohr der Gabel mit dem Metalltrieb nach vorne hinein (Zeichnung 5).
- 2) Stopfen Sie die Röhre einander hinein, bis die Löcher der Befestigungsschraube einander überlappen. Danach schrauben Sie die Schraube mit einer Mutter mittels des beigefügten Schlüssels ein (Zeichnung 6). Auf die angezogene Schraube schieben Sie den Plastikabdeckrahmen herunter.

WARNUNG! Die Spielzeuge sollten mit Vorsicht verwendet werden, da Geschick ist erforderlich, um durch Sturz oder Zusammenstoß Unfälle des Benutzers oder Dritter vermieden werden.

WARNUNG! Das Spielzeug ist nicht geeignet für den Einsatz auf öffentlichen Straßen!

WARNUNG! Verwendung von Schutzausrüstung (Helm, Handschuhe, Knieschoner und Ellbogenschützer)!

WARNUNG! Maximale Belastung beträgt 20 kg Roller!

ACHTUNG

- 1) Das Produkt muss durch erwachsene Personen aufgestellt werden.
- 2) Vergewissern Sie sich vor dem Gebrauch, dass der Roller richtig und vollständig aufgestellt wurde.
- 3) Schützen Sie sämtliche Elemente des Rollers vor Kindern.
- 4) Das Produkt bedarf regelmäßiger Wartungen.
- 5) Falls Sie irgendwelche Beschädigungen im Roller festgestellt haben, gebrauchen Sie ihn nicht mehr.
- 6) Das Produkt soll trocken gehalten werden. Sollte der Roller nass werden – dann trocknen Sie die Metallteile, um das Fahrrad vor Korrosion zu schützen.
- 7) Zum Gebrauch ausschließlich unter der Aufsicht einer erwachsenen Person.
- 8) Nie auf Treppen, Wegen, Neigungen, in der Nähe von Löchern, Schwimmbädern und anderen Wasserbehältern und Wasser in der jeweiligen Form benutzen.
- 9) Immer in Schuhen benutzen.
- 10) Das Produkt wurde zum Gebrauch nur durch ein Kind projektiert.

RU

ВАЖНО! ПРОЧИТАЙТЕ ВНИМАТЕЛЬНО, ИМЕЙТЕ ДЛЯ ИСПОЛЬЗОВАНИЯ В БУДУЩЕМ!

ИНСТРУКЦИЯ ПО МОНТАЖУ И БЕЗОПАСНОСТИ ЛОШАДКИ-КАЧАЛКИ

A ЗАДНИЕ КОЛЕСА

- 1) Сложите раму и повернуть винт (рис. 1А).
- 2) Установите колеса на задней трубе главной рамы так, чтобы отверстия для винтов на раме и крепления колес совмещались и прикрепите винтами, затягивая их при помощи отвертки (рис. 1В).

B ПЕРЕДНЕЕ КОЛЕСО

- 1) Наденьте стальную прокладку толщиной 42 мм на стальную трубу вилки колеса (рис. 2).
- 2) Аналогичным способом всуньте пластиковую прокладку, направленную обрамляющим кольцом вниз (рис. 3).
- 3) Наложите трубу главной рамы на трубу колеса, а затем аналогичным способом поместите на ее верхнем отверстии прокладки: сначала пластиковую в положении обрамляющим кольцом вверх, на ней стальную (рис. 4).

C РУЛЬ

- 1) Убедитесь, что на колонке руля находится пластиковый круглый экран, затем в трубу вилки всуньте руль, направленный металлическим шлицем вперед (рис. 5).
- 2) Вкладывайте трубы одна в другую до момента, пока отверстия для крепящего винта не совместятся. Затем ввинтите винт с гайкой при помощи приложенного ключа (рис. 6). На привинченный винт всуньте пластиковый экран.

ПРЕДОСТЕРЕЖЕНИЯ

ВНИМАНИЕ! Игрушки должны быть использованы с осторожностью, так как умение требуется, чтобы избежать падений и столкновений, вызывающих травмы пользователя или третьих лиц.

ВНИМАНИЕ! Игрушка не подходит для использования на дорогах общего пользования!

ВНИМАНИЕ! Использование средств защиты (шлемы, перчатки, наколенники и налокотники)!

ВНИМАНИЕ! Максимальная нагрузка составляет 20 кг скутера!

ВНИМАНИЕ

- 1) Самокат должен собирать взрослый.
- 2) Перед применением убедиться, что он сложен правильно.
- 3) Хранить все части вдали от детей.
- 4) Следует проводить регулярные осмотры изделия.
- 5) Не применять самокат в случае обнаружения каких-либо повреждений.
- 6) Самокат держать в сухом месте. Если он замочится, высушить металлические части для предохранения от коррозии.
- 7) Для применения исключительно под непосредственным присмотром взрослого.
- 8) Не кататься на лестницах, дорогах, наклонных, вблизи ям, бассейнов и воды в другой форме.
- 9) Всегда кататься в обуви.
- 10) Изделие спроектировано для применения одним ребенком.

CZ

DŮLEŽITÉ! ČTĚTE A USCHOVEJTE PRO BUDOUCÍ POUŽITÍ!

MONTÁŽNÍ A BEZPEČNOSTNÍ INSTRUKCE HOUPACÍHO KONĚ

A ZADNÍ KOLEČKA

- 1) Připojte frame a otočte šroubem (viz výkres 1A).
- 2) Nainstalujte kolečka na zadní trubce rámu takovým způsobem aby montážní otvory pro šrouby byly sousedé a přišroubujte je pomocí šroubováku (viz výkres 1B).

B PŘEDNÍ KOLEČKO

- 1) Naložte ocelovou podložku 42 mm na ocelovou trubku vidlice kolečka (viz výkres 2).
- 2) Obdobně nasuňte plastovou podložku kroužkem dolů (viz výkres 3).
- 3) Nasuňte trubku hlavního rámu na trubku kolečka a dále na otvor v horní části naložte podložky: plastovou kroužkem nahoru a ocelovou (viz výkres 4).

C ŘÍDÍTKA

- 1) Ujistěte se, že na řídicí tyči je plastový maskovací díl a zasuňte řídicí tyč do trubky vidlice špičkou ku předu (viz výkres 5).
- 2) Tlačte trubku dovnitř druhé až budou otvory pro šroub sousedé. Následně zašroubujte šroub a maticí pomocí příbaleného klíče (viz výkres 6). Připevněný šroub zamaskujte plastovým maskovacím dílem.

VAROVÁNÍ

VAROVÁNÍ! Tyto hračky by měl být používán s opatrností, protože dovednost je nutná, aby se zabránilo pádům nebo nárazům způsobujícím zranění uživatele nebo třetích osob.

VAROVÁNÍ! Koloběžka není určena k používání na veřejných komunikacích

VAROVÁNÍ! Je nutné používat chrániče (přilby, rukavice, chrániče na kolena a lokty)

VAROVÁNÍ! Maximální nosnost koloběžky je 20kg

VAROVÁNÍ

- 1) Montáž výrobku by měla provádět dospělá osoba.
- 2) Před použitím koloběžky se ujistěte, že je správně smontovaná.
- 3) Chraňte součásti výrobku před dětmi.
- 4) Výrobek vyžaduje pravidelnou technickou kontrolu.
- 5) Koloběžka se nesmí používat, pokud došlo k poškození jakékoliv jej součástky.
- 6) Uschovávejte v suchu. Po případném zavlhnutí je třeba kovové součástky vysušit aby se zabránilo jejich rezavění.
- 7) Dítě může používat výrobek výlučně pod dohledem dospělé osoby.
- 8) Koloběžka se nesmí používat na schodech, silnicích, na svazích a v blízkosti zemních jam, bazénů, rybníků a ostatních vodních útvarů.
- 9) Jezdit na koloběžce by se mělo vzdýcky ve správných botách.
- 10) Současně může na koloběžce jezdit jen jedno dítě.

HU

FONTOS! OLVASSA FIGYELMESEN, ÉS TARTSA KÉSŐBBI HASZNÁLATRA!

A HINTALÓ ÖSSZESZERELÉSI ÉS BIZTONSÁGI UTASÍTÁSAI

A HÁTSÓ KEREKEK

- 1) Ori cadru și rotiți șurubul (1A. ábra).
- 2) Szerelje fel a kerekeket a főváz hátsó csövére úgy, hogy a csavarnyílások tökéletesen fedjék egymást, majd rögzítse a csavarokat egy csavarhúzóval (1B. ábra).

B ELSŐ KERÉK

- 1) Helyezze fel a 42 mm vastagságú fém alátétet a kerékvilla acél csövére (2. ábra).
- 2) Hasonlóképpen tolja be a műanyagból készült alátétet úgy, hogy az azt körbevevő gyűrű lefelé legyen (3. ábra).
- 3) Helyezze fel a főváz csövéét a kerék csövére, majd ezzel analóg módon tegye fel az alátéteket a felső nyílásra: először a műanyag alátétet, úgy, hogy az azt körbevevő gyűrű felfelé legyen, majd tegye rá a fém alátétet (4. ábra).

C KORMÁNY

- 1) Ellenőrizze, hogy a kormányzáron rajta legyen a kerék műanyag álcázó borító, majd a villa csövébe tolja be a kormányt úgy, hogy a fémből készült kiugró része előre nézzen (5. ábra).
- 2) Tolja be egymásba a csöveket úgy, hogy a csavarnyílások egymást fedjék. Ezután csavarja be az anyacsavaros csavart és rögzítse a mellékelt kulccsal (6. ábra). A becsavart csavarra tegye fel a csavar műanyag borítását.

FIGYELMEZTETÉSEK:

FIGYELMEZTETÉS! A játékoknak meg kell óvatosan kell alkalmazni, mivel készség szükséges, hogy elkerülhetők legyenek az esések, ütközések, kárt okoz a felhasználó vagy harmadik felek.

FIGYELMEZTETÉS! A roller maximum terhelhetősége 20 kg!

FIGYELMEZTETÉS! A játék nem alkalmas közúti közlekedésre!

FIGYELMEZTETÉS! Védőfelszerelés viselése szükséges (sisak, kesztyű, térdvédő és könyökvédő)!

FIGYELEM

- 1) A termék összeszerelését felnőtt személyek végezzék.
- 2) A használata előtt ellenőrizze, hogy a roller a megfelelő módon legyen összeszerelve.
- 3) Ne engedje meg, hogy a részeihez gyermekek nyúljanak.
- 4) A terméket rendszeresen ellenőrizni kell.
- 5) Ha a rolleren bármilyen sérülést tapasztal, azt ne használja.
- 6) A terméket száraz helyen tárolja. Ha a roller megázik – a fémből készült részeit törölje szárazra, hogy megelőzze a rozsdásodásukat.
- 7) Csak felnőtt személy közvetlen felügyelete mellett használható.
- 8) Ne használja lépcsőn, lejtős terepen, gödrök, medence és bármilyen más vízfelület közvetlen közelében.
- 9) A roller használatakor mindig cipőt kell viselni.
- 10) A rollert egyszerre csak egy gyermek használja.

IMPORTANT! CITIȚI CU ATENȚIE ȘI PĂSTRĂȚI-L PENTRU O UTILIZARE VIITOARE!

INSTRUCȚIUNI DE MONTAJ ȘI SIGURANȚĂ ALE CĂLUȚULUI BALANSOAR

A ROȚILE DIN SPATE

- 1) Ori cadru și rotiți șurubul (fig. 1A).
- 2) Se instalează roțile din spate pe tubul cadrului principal în așa fel încât orificiile pentru șuruburi să se potrivească perfect unul pe altul după care se fixează înșurubând cu ajutorul șurubelniței. (fig. 1B).

B ROATA DIN FAȚĂ

- 1) Se aplică garnitura de oțel cu grosime de 42 mm pe țeava de oțel a furcii roții (fig. 2).
- 2) În mod similar se împinge garnitura din plastic direcționată cu inelul de incercuire în jos (fig. 3).
- 3) Se aplică tubul cadrului principal pe țeava roții, apoi în mod similar se plasează pe orificiul lui superior garniturile: mai întâi din plastic în poziția cu inelul de incercuire în sus și pe ea cea de oțel (fig. 4)

C GHIDONUL

- 1) Se va verifica dacă pe consola ghidonului se află elementul rotund de mascare din masă plastică, după care se introduce în tubul furcii se împinge ghidonul cu ieșitura (dintele) în față (fig. 5).
- 2) Împinge o țeavă în cealaltă până ce orificiile șurubului de fixare se suprapun reciproc. Apoi se înșurubează șurubul cu piulița folosind cheia din dotare (fig. 6).
Pe șurubul strâns trage elementul de mascare din plastic.

AVERTISMENTE

ATENȚIE! Jucării trebuie utilizat cu precauție, deoarece calificare este necesară pentru a evita cădere sau coliziune rănirea utilizatorului sau terților.

ATENȚIE! Greutatea maxima suportata de scuter este de 20 kg!

ATENȚIE! Aceasta este o jucarie si nu este conceputa pentru utilizarea pe drumurile publice!

ATENȚIE! A se purta echipament de protectie (casca, manusi, protectii pentru genunchi si coate)!

ATENȚIE

- 1) Produsul trebuie montat de persoane adulte.
- 2) Înainte de folosire se va verifica dacă a fost corect asamblat.
- 3) Se vor feri toate piesele de copii.
- 4) Produsul necesită revizii regulate.
- 5) Trotineta nu se va folosi dacă se depistează oricăror defecțiuni.
- 6) Produsul se va păstra într-un spațiu uscat. Dacă este udă, piesele metalice se vor usca pentru a preveni coroziunea.
- 7) Poate fi folosită doar sub supravegherea unei persoane adulte.
- 8) Nu se va folosi pe scări, drumuri, pante, în apropierea găurilor, bazinelor și apei sub orice formă.
- 9) Se va folosi având încălțăminte.
- 10) Produsul este proiectat pentru a fi folosit de un singur copil.

Milly Mally

Milly Mally s.c
Marcin Napert,
Paweł Soszyński

Łukówiec 98
05-480 Karczew
Poland

Tel. 00 48 22 394 09 94
info@millymally.pl
www.millymally.pl



www.millymally.pl